

Günter & Hauer

UA ІНСТРУКЦІЯ З ВИКОРИСТАННЯ

ВБУДОВАНА МІКРОХВИЛЬОВА ПІЧ



EOK 3502 IVR

Дякуємо Вам за довіру та придбання продукції

GÜNTER & HAUER

*Ця інструкція була розроблена,
щоб полегшити користування приладом.*

*Вона допоможе ознайомитись
із новою технікою якомога швидше.*

Переконайтеся, що Ви отримали прилад без ушкоджень.

*При виявленні пошкоджень зверніться, будь ласка, до тієї
торговельної організації, де Ви здійснили придбання.*

Інструкції з експлуатації також доступні на нашому сайті:

www.gunter-hauer.ua

ЗАПОБІЖНІ ЗАХОДИ

ДЛЯ ЗАПОБІГАННЯ МОЖЛИВОМУ ВПЛИВУ ЕЛЕКТРОМАГНІТНОГО ВИПРОМІНЮВАННЯ

- Ні за яких обставин не слід включати піч з відчиненими дверцятами, ламати блокувальні фіксатори або вставляти будь-які предмети в отвори для блокувальних фіксаторів.
- Не допускайте потрапляння сторонніх предметів між дверцятами і передньою поверхнею печі, а також накопичення частинок їжі або осаду миючого засобу на ущільнюючих поверхнях.
- **УВАГА: Не використовуйте піч у разі пошкодження дверцят та/або поломки її деталей (петлі, замки) чи ущільнювачів. Усі ремонтні роботи і регулювання у мікрохвильовій печі повинен здійснювати тільки кваліфікований фахівець.**

ТЕХНІЧНІ ХАРАКТЕРИСТИКИ

Модель	ЕОК 3502 BL
Напруга струму	230 В~ 50 Гц
Потужність мікрохвиль	1450 Вт
Номинальна потужність мікрохвиль	900 Вт
Потужність грилю	1100 Вт

ВАЖЛИВІ ІНСТРУКЦІЇ З ТЕХНІКИ БЕЗПЕКИ

Щоб уникнути виникнення пожежі, ураження струмом, травм або впливу електромагнітного випромінювання печі, під час експлуатації приладу дотримуйтеся основних вимог з безпеки, описаних нижче:

1. Цим пристроєм можуть користуватися діти віком від 8 років і особи з обмеженими фізичними, сенсорними чи розумовими здібностями або з недостатнім досвідом і знаннями, якщо вони перебувають під наглядом або отримали інструкції щодо безпечного використання приладу та розуміють небезпеку.

2. Діти не повинні гратися з пристроєм. Чищення приладу не повинне виконуватися дітьми без нагляду.
3. Тримайте прилад та його кабель у недоступному для дітей молодше 8 років місці.
4. Щоб уникнути небезпечних ситуацій, заміна пошкодженого кабелю живлення повинна виконуватись виробником, співробітником сервісної служби або іншим кваліфікованим фахівцем.
5. УВАГА: перед заміною лампи переконайтеся, що прилад вимкнено, щоб уникнути ураження електричним струмом.
6. УВАГА: Будь-які операції з обслуговування або ремонту, що передбачають зняття кришки, яка захищає від впливу електромагнітного випромінювання, повинні виконуватися тільки кваліфікованими фахівцями.
7. Рідини та продукти не можна нагрівати в герметичних контейнерах, оскільки вони можуть вибухнути.
8. При розігріві їжі в пластиковому або паперовому контейнері стежте за піччю, оскільки можливе займання.
9. Використовуйте лише той посуд, який підходить для використання в мікрохвильовій печі.
10. При появі диму вимкніть пристрій або відключіть його від джерела живлення і залиште дверцята печі закритими, щоб стримати полум'я.
11. Нагрівання в печі ємностей з напоями може призвести до бурхливого кипіння, тому для запобігання виникненню подібних ситуацій слід бути обережним.
12. Для уникнення опіків вміст пляшечок для годування і банок для дитячого харчування перед споживанням слід розмішати або струсити та перевірити їхню температуру.
13. Яйця в шкаралупі та цілі зварені круто яйця не слід розігрівати в мікрохвильовій печі, оскільки вони можуть вибухнути навіть після завершення нагрівання. Також не можна розігрівати герметично закриті пляшки, банки, контейнери, горіхи в шкаралупі і т.д.
14. Піч слід регулярно чистити та видаляти залишки їжі.
15. Якщо не підтримувати чистоту печі, може відбутися пошкодження її поверхні, що несе ризик скорочення терміну служби пристрою, а також виникнення небезпечної ситуації.

16. Цей прилад призначений для домашнього або аналогічного використання, як наприклад: кухонні зони персоналу в магазинах, офісах та інших робочих середовищах; клієнтами в готелях, мотелях та інших житлових приміщеннях; фермерські будинки; в закладах проживання типу "ліжко та сніданок".
17. Мікрохвильова піч призначена для розігрівання їжі та напоїв. Сушіння їжі чи одягу та нагрівання грілок, капців, губок, вологої тканини тощо може призвести до травм, займання або пожежі.
18. Під час приготування в мікрохвильовій печі заборонено використовувати металеві контейнери для їжі та напоїв.
19. Прилад не можна чистити за допомогою пароочищувача.
20. Щоб уникнути перегрівання, прилад не можна встановлювати за декоративними дверцятами.
21. Мікрохвильова піч призначена для вбудованого використання.
22. Будьте обережні, щоб не зрушити поворотний столик, коли виймаєте посуд із приладу.
23. Поверхні меблів можуть нагріватися.
24. Не використовуйте абразивні матеріали, хімічно активні речовини і гострі металеві скребки для чистки скляних дверцят мікрохвильової печі, так як це може стати причиною появи подряпин і тріщин на склі.
25. УВАГА: під час використання прилад та його доступні частини нагріваються. Будьте обережні, щоб не торкатися нагрівальних елементів всередині печі.

**УВАЖНО ПРОЧИТАЙТЕ І ЗБЕРЕЖІТЬ ДЛЯ
ПОДАЛЬШОГО ВИКОРИСТАННЯ!**

ЗАХОДИ БЕЗПЕКИ

ЗАЗЕМЛЕННЯ. НЕБЕЗПЕКА УРАЖЕННЯ СТРУМОМ

Доторкання до деяких внутрішніх компонентів може призвести до серйозних травм або навіть смерті.

Не розбирайте цей прилад.

Неправильне використання заземлення може призвести до ураження електричним струмом. Не вставляти штекер в розетку, перш ніж обладнання не буде правильно підключене і заземлене.

Цей прилад повинен бути заземлений. У разі короткого замикання заземлення зменшує ризик ураження електричним струмом.

Цей прилад оснащений заземлюючим кабелем та вилкою. Штекер повинен бути вставлений в розетку, яка змонтована належним чином та заземлена.

Якщо Ви не повністю зрозуміли інструкцію щодо заземлення або у Вас виникли сумніви, чи правильно заземлено обладнання, слід звернутися до кваліфікованого електрика чи сервісного спеціаліста з ремонту обладнання.

Якщо необхідно використовувати подовжувач, використовуйте тільки подовжувач із 3-жильним кабелем.

1. Короткий кабель живлення надається, щоб зменшити ризик заплутування чи спіткання.
2. Якщо використовується довгий кабель або подовжувач:
 - Позначена електрична потужність кабеля або подовжувача повинна бути принаймні такою ж високою, як і електрична потужність приладу.
 - Подовжувач має бути заземлений.
 - Довгий кабель слід розташувати так, щоб він не звисав над стільницею чи столом, де діти можуть потягнути за нього або ненавмисно спіткнутися об нього.

ЧИЩЕННЯ

Обов'язково від'єднайте прилад від джерела живлення.

1. Після використання очистіть піч злегка вологою тканиною.
2. Очистіть приладдя звичайним способом у мильній воді.
3. Дверцята, ущільнювач і сусідні частини слід обережно очистити вологою тканиною, якщо вони забруднені.
4. Не використовуйте агресивні абразивні засоби чи гострі металеві скребки для чищення скла дверцят печі, оскільки вони можуть подрпати поверхню.
5. Порада щодо чищення. Щоб легше очистити внутрішні стінки мікрохвильової печі, до яких може торкатися готова їжа, помістіть половинку лимона в миску, додайте 300 мл води та нагрівайте на 100% потужності протягом 10 хвилин. Протріть піч м'якою сухою тканиною.

ПОСУД. НЕБЕЗПЕКА ТРАВМУВАННЯ

Тільки кваліфікований спеціаліст може виконувати будь-які операції з обслуговування або ремонту, які передбачають зняття кришки, що захищає від впливу електромагнітного випромінювання.

Можливо, є певний неметалічний посуд, який небезпечно використовувати для мікрохвильової печі.

Якщо ви сумніваєтесь у придатності посуду, можете перевірити його, дотримуючись наведеної нижче інструкції (тест посуду):

Наливаємо у звичайну склянку без малюнку близько 250 мл води. Розміщуємо її всередині посуду, який потрібно протестувати. Ставимо посуд у мікрохвильову піч. НВЧ вмикаємо на 1 хвилину (не більше) за максимальної потужності. Виймаємо посуд і перевіряємо: вода в склянці має бути гарячою, а посуд, в якому знаходилась склянка, нагрітися не повинен.

Посуд, який став гарячим у процесі експерименту, непридатний для мікрохвильової печі!

Посуд, який можна використовувати в мікрохвильовій печі

Посуд	Примітки
Посуд для підрум'янювання	Дотримуйтеся вказівок виробника: неправильне використання може призвести до поломки поворотного столика. Слідкуйте, щоб посуд для підрум'янювання не торкався стінок мікрохвильової печі.
Столовий посуд	Тільки призначений для мікрохвильової печі. Дотримуйтеся інструкцій виробника. Не використовуйте посуд з тріщинами або сколами.
Скляні банки	Завжди знімайте кришку. Використовуйте лише для розігрівання їжі. Більшість скляних банок не є термостійкими і можуть лопнути.
Скляний посуд	Лише термостійкий скляний посуд. Переконайтеся, що немає металевих елементів. Не використовуйте посуд з тріщинами або сколами.
Пакети для запікання	Дотримуйтеся інструкцій виробника. Не фіксуйте металевою стяжкою. Зробіть прорізи для виходу пари.
Паперові тарілки та стаканчики	Використовуйте лише для короткочасного приготування/розігрівання. Не залишайте мікрохвильову піч без нагляду під час приготування.
Паперові рушники	Використовуйте, щоб накрити їжу для розігріву та для вбирання жиру. Використовуйте під наглядом лише для короткочасного приготування.
Пергамент	Використовуйте, щоб накрити від розбризкування або загорнути для відпарювання.
Пластик	Дотримуйтеся інструкцій виробника. Має бути вказано "Безпечний для використання в мікрохвильовій печі". Деякі пластикові контейнери розм'якшуються, коли їжа всередині нагрівається. Пакети для кип'ятіння та щільно закриті поліетиленові пакети слід розрізати або проколювати, як зазначено на упаковці.
Поліетиленова плівка	Тільки призначена для використання в мікрохвильовій печі. Використовуйте, щоб накрити їжу під час приготування, щоб зберегти вологу. Не дозволяйте поліетилену торкатися їжі.
Восковий папір	Використовуйте, щоб накрити їжу, запобігти розбризкуванню та зберегти вологу.

У разі потреби використовуйте лише ті термометри, які призначені для мікрохвильових печей.

Посуд, який не слід використовувати в мікрохвильовій печі

Посуд	Примітки
Алюмінієве деко або посуд із металевою ручкою	Може спричинити виникнення електричної дуги. Перекладіть їжу в посуд, придатний для використання в мікрохвильовій печі.
Металевий або оздоблений металом посуд	Метал захищає їжу від мікрохвильової енергії. Металеве оздоблення може спричинити утворення електричної дуги.
Паперові пакети	Може спричинити займання в печі.
Пінопласт	Під дією високої температури пінопласт може розплавитися та зіпсувати їжу.
Дерево	Під час використання в мікрохвильовій печі деревина висихає і може розколотися або тріснути.

Металеві стяжки можуть спричинити утворення електричної дуги та займання в печі.

ВСТАНОВЛЕННЯ МІКРОХВИЛЬОВОЇ ПЕЧІ

Зображення нижче є схематичними.

Зовнішній вигляд приладу може дещо відрізнятись.

Вийміть піч та всі матеріали з коробки, а також із порожнини печі.

Ваша мікрохвильова піч оснащена наступними елементами:

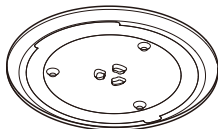

Обертальна тарілка



Кільце поворотного столика

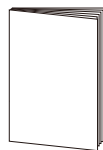

Інструкція з використання

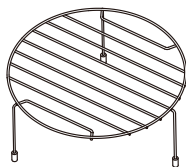

Решітка грилю (для смаження на грилі стейків, сосисок і для підсмажування хліба).



Вал поворотного столика та куплер

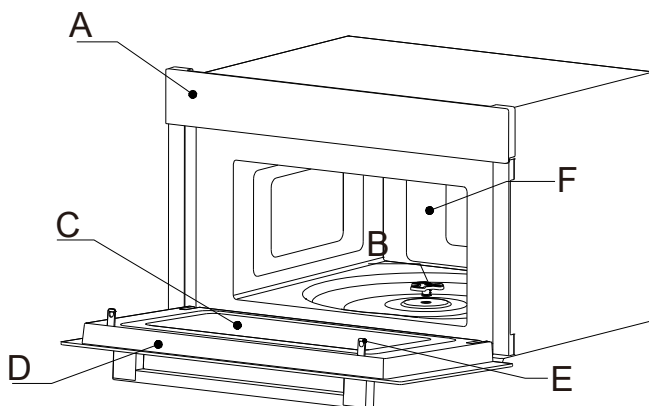

- A) Панель управління
- B) Вал поворотного столика та куплер
- C) Вікно дверцят

- D) Дверцята
- E) Система запобіжного блокування
- F) Порожнина печі

ВСТАНОВЛЕННЯ ПОВОРОТНОГО СТОЛИКА

Перевірте, що всі пакувальні та транспортувальні стрічки були зняті з валу поворотного столика. Перед першим використанням приладу для приготування їжі необхідно правильно встановити обертальну тарілку. Необхідно очистити порожнину печі та приладдя.

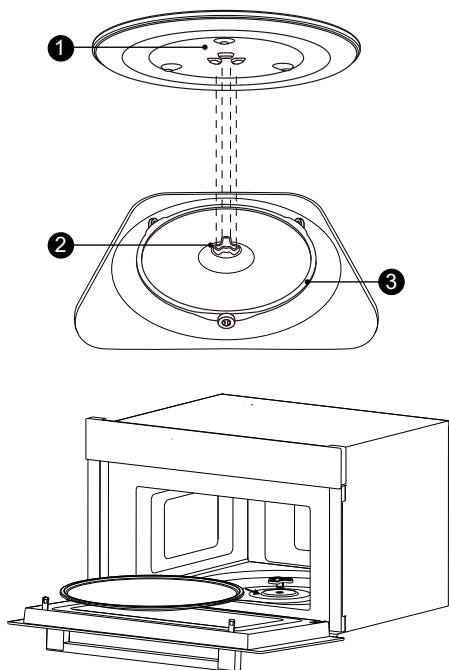

Як встановити поворотний столик на місце:

1. Помістіть кільце поворотного столику ③ у виїмку в порожнині печі.
2. Поставте обертальну тарілку ① на кільце поворотного столику ③. Встановіть так, щоб рельєфні вигнуті лінії в центрі дна обертальної тарілки знаходились між трьома виступами валу. Переконайтеся, що обертальна тарілка ① увійшла у вал поворотного столика ② в центрі нижньої частини порожнини печі. Ролики на валі повинні входити всередину нижнього гребеня поворотного столика.

Примітки:

1. Ніколи не використовуйте прилад без поворотного столика. Переконайтеся, що він правильно зафіксований. Поворотний столик може обертатися за або проти годинникової стрілки.
2. Ніколи не ставте обертальну тарілку догори дном.
3. Під час приготування завжди слід використовувати як обертальну тарілку, так і поворотне кільце.
4. Ніщо не повинно обмежувати рух поворотного столика.
5. Якщо обертальна тарілка, кільце чи вал поворотного столика тріснуть або зламаються, зверніться до найближчого авторизованого сервісного центру.

МОНТАЖ ТА ПІДКЛЮЧЕННЯ

1. Цей прилад призначений лише для домашнього використання.
2. Мікрохвильова піч призначена лише для вбудованого використання. Прилад не призначений для використання на стільниці або всередині закритої шафи.
3. Будь ласка, дотримуйтеся інструкцій з монтажу.
4. Прилад можна встановити в настінну шафу шириною 60 см.
5. Прилад оснащений дротом зі штекером і повинен підключатися лише до правильно встановленої розетки із заземленням.
6. Напруга в мережі повинна відповідати напрузі, зазначеній на таблиці з технічними даними.
7. Якщо після встановлення електрична вилка більше не доступна, на місці встановлення має бути присутнім багатополюсний роз'єднувальний пристрій із відстанню між контактами щонайменше 3 мм.
8. Не можна використовувати мережеві адаптери та подовжувачі. Перевантаження може призвести до пожежі.

Під час і після роботи доступні поверхні можуть бути гарячими



ВБУДОВУВАННЯ МІКРОХВИЛЬОВОЇ ПЕЧІ

Наведені нижче розміри зазначені в міліметрах.

Меблі, у які встановлено прилад, повинні бути стійкими до температури 95 °С.

Мінімальна висота установки — 850 мм.

Зовнішній вигляд та розміри можуть незначним чином відрізнятися.

Актуальна інформація — на офіційному сайті виробника: www.gunter-hauer.ua

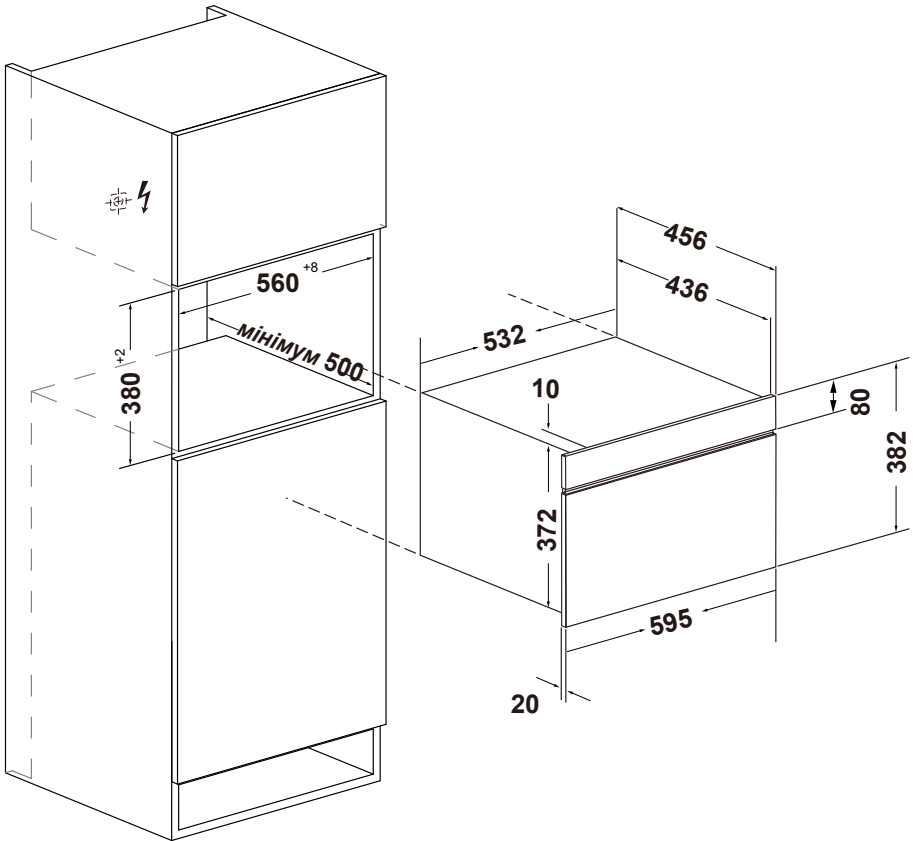

Не тримайте та не переносьте прилад за дверну ручку.
Дверна ручка не витримає вагу приладу і дверцята можуть зламатися.

- 1. Обережно повністю вставте мікрохвильову піч в нішу для вбудовування, переконавшись, що вона розташована по центру.**
- 2. Не перегинайте електричний кабель.**
- 3. Відкрийте дверцята та закріпіть мікрохвильову піч гвинтами, які входять до стандартної комплектації.**

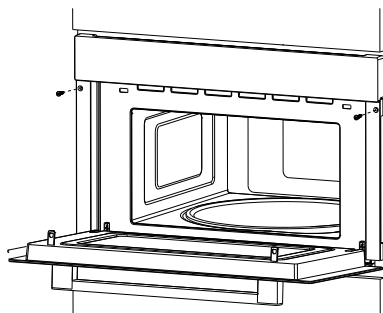

РОЗЕТКА. ЕЛЕКТРИЧНЕ ПІДКЛЮЧЕННЯ

Прилад оснащений електричною вилкою і повинен підключатися лише до правильно встановленої розетки із заземленням.

Встановлювати розетку або замінювати кабель може лише кваліфікований електрик, який дотримується відповідних норм.

Необхідно встановити багатополюсний вимикач із мінімальною відстанню між контактами 3 мм. Ця вимога недійсна, якщо підключення до електромережі виконується через доступну для користувача розетку із заземленням.





Під'єднайте дроти кабелю живлення відповідно до наступного колірного кодування:

Жовто-зелений
Блакитний
Коричневий

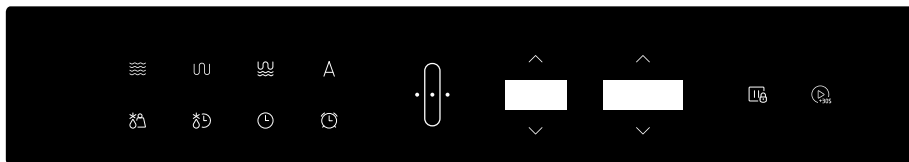
Дріт "земля" (E)
Нейтральний дріт (N)
Фазовий дріт (L)

ПАНЕЛЬ КЕРУВАННЯ



 Нагрівання
  Гриль
  Комбі
  Авто Меню
  Зупинити/Скасувати/
Блокувати

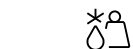

Розморожування
за вагою



Розморожування
за часом



Годинник



Таймер



Старт/+30Сек.



Кнопка
АВРОПА







Налаштування
параметрів

Кнопка АВРОПА

Стан	Економія енергії	Очікування	Налаштування	Дія	Пауза	Закінчення
Дисплей				...		

ЕКСПЛУАТАЦІЯ



1. Налаштування годинника

- (1) Натисніть “” один раз, після чого на дисплеї з’явиться "00:00".
- (2) Натисніть “”, щоб встановити цифри годин. Час має бути в межах 0-23.
- (3) Натисніть “”, щоб підтвердити.
- (4) Натисніть “” щоб встановити цифри хвилин. Час має бути в межах 0-59.
- (5) Натисніть “”, щоб підтвердити.

Примітки:

- (1) Годинник відображається у 24-годинному форматі. Якщо годинник не встановлено, піч не працюватиме після подачі живлення.
- (2) Щоб виставити інший час на годиннику, повторіть кроки з 1 по 5.
- (3) Під час налаштування, якщо “” натиснуто, налаштування призупинено.

2. Налаштування таймера





- (1) Натисніть “” один раз, після чого на дисплеї з’явиться "0:00".
- (2) Натисніть “”, щоб встановити час. Максимальне значення часу становить "1:35" год.
- (3) Натисніть “”₃₀₅, щоб підтвердити. Таймер почне зворотній відлік.

Примітка: ніяка інша функція не може бути встановлена під час роботи таймеру.









3. Приготування в мікрохвильовій печі

Доступно 5 рівнів потужності.



Рівень потужності	100%	80%	50%	30%	10%
Дисплей	P10	P8	P5	P3	P1

- (1) У режимі очікування натисніть “” один раз, після чого відобразиться "P10", "1:00" хв.
- (2) Натисніть “” кілька разів або натисніть “^/√” ліворуч, щоб відрегулювати рівень потужності, доступно 5 рівнів потужності.
-  Натисніть “^/√” праворуч, щоб встановити час приготування. Максимальне значення часу становить "1:35" год.
-  Натисніть “” щоб розпочати приготування.



Примітки:

-  Відкриття дверцят печі або натискання “” під час роботи призведе до переривання поточного режиму.
-       праворуч або натиснувши “” під час роботи.



4. Приготування на грилі

- (1) Натисніть “” один раз, на дисплеї з'явиться «G-1», "10:00" хв.
- (2) Натисніть “^/√” праворуч, щоб встановити час приготування. Максимальне значення часу становить "1:35" год.
- (3) Натисніть “”, щоб розпочати приготування.

Примітки:





- (1) Пролунає звуковий сигнал, який нагадає вам перевернути їжу під час приготування на грилі. Після сигналу, мікрохвильова піч продовжить приготування.
- (2) Відкриття дверцят печі або натискання “” під час роботи призведе до переривання поточного режиму.
- (3) Час приготування можна змінити, натиснувши “^/√” праворуч або натиснувши “” під час роботи.

5. Комбіноване приготування

- (1) Натисніть “” один раз, на дисплеї з'явиться "C-1", "2:00" хв. Повторно натисніть “”, або натисніть “^/√” ліворуч, щоб вибрати потрібний комбінований режим, доступні "C-1", "C-2".
- (2) Натисніть “^/√” праворуч, щоб встановити час приготування. Максимальне значення часу становить "1:35" год.

(3) Натисніть “”, щоб розпочати приготування.





Примітки:

- (1) Відкриття дверцят печі або натискання “” під час роботи призведе до переривання поточного режиму.
- (2) Час приготування можна змінити, натиснувши “ / ” праворуч або натиснувши “”.

Комбіноване приготування: таблиця потужностей

C-1	Мікрохвильовий режим, 55%	Гриль 45%
C-2	Мікрохвильовий режим, 36%	Гриль 64%





6. Розморожування за вагою

- (1) Натисніть “” один раз, на дисплеї з’явиться "0,10" кг, "4:20" хв.
- (2) Натисніть “ / ” ліворуч для введення ваги їжі. Діапазон ваги складає "0,10-2,00" кг.
- (3) Натисніть “”, щоб розпочати розморожування.

Примітки:

- (1) Пролунає звуковий сигнал, який нагадає вам перевернути їжу під час розморожування. Після сигналу, мікрохвильова піч продовжить розморожування.
- (2) Час розморожування не можна змінити під час роботи цієї функції.

7. Розморожування за часом

- (1) Натисніть “” один раз. На дисплеї з’явиться "1:00" хв.
- (2) Натисніть “ / ” праворуч, щоб встановити бажаний час розморожування. Максимальне значення часу становить "1:35" год.
- (3) Натисніть “”, щоб розпочати розморожування.

Примітки:



- ☞ Коли мине половина часу, пролунає звуковий сигнал, який нагадає вам перевернути їжу. Після сигналу мікрохвильова піч продовжить розморожування.

- (2) Час приготування можна змінити, натиснувши “^ / ∨” праворуч або натиснувши “” під час роботи.
- (3) Потужність розморожування — P3, її неможливо змінити.

8. Швидке приготування

У режимі очікування натисніть “”, щоб готувати їжу на рівні потужності 100% протягом 30 секунд. Кожне натискання тієї самої клавіші може збільшити час приготування на 30 секунд. Максимальне значення часу становить "1:35" год.

Примітки:

- (1) Відкриття дверцят печі або натискання “” під час роботи перере переключить режим.
- (2) Час приготування можна змінити, натиснувши “^ / ∨” праворуч або натиснувши “” під час роботи.
- (3) Потужність швидкого приготування – P10, її неможливо змінити.

9. Функція блокування від дітей

Ви можете використовувати цю функцію, щоб запобігти випадковому увімкненню мікрохвильової печі дітьми.

Щоб активувати блокування:



У режимі очікування натисніть і утримуйте “” протягом трьох секунд. Пролунає звуковий сигнал і відобразиться значок блокування.

Щоб вимкнути блокування:

У заблокованому стані натисніть і утримуйте “” протягом трьох секунд. Пролунає звуковий сигнал.

10. Режим енергозбереження

Щоб увійти в режим енергозбереження:

У режимі очікування натисніть “” один раз або не виконуйте жодних дій протягом 3 хвилин. Дисплей вимкнеться, крім “”, який буде світитись.

Щоб скасувати режим енергозбереження:

Натисніть “”. Дисплей увімкнеться.

11. Авто меню

- (1) У режимі очікування натисніть “ Δ ” один раз, на дисплеї відобразиться "A01" і "1".
- (2) Натисніть “ Δ ” повторно або натисніть “ \wedge/\vee ” праворуч, щоб вибрати потрібне меню. Доступно 8 режимів.
- (3) Натисніть “ \wedge/\vee ” ліворуч, щоб встановити вагу їжі.
- (4) Натисніть “”, щоб розпочати приготування.

Таблиця: Авто меню

Меню	Вага	Дисплей	Потужність
A01 КАРТОПЛЯ	1 (приблизно 0,23 кг)	1	P10
	2 (приблизно 0,46 кг)	2	
	3 (приблизно 0,69 кг)	3	
A02 М'ЯСО	0.15 кг	0.15 кг	P8
	0.30 кг	0.30 кг	
	0.45 кг	0.45 кг	
	0.60 кг	0.60 кг	
A03 РИБА	0.15 кг	0.15 кг	P8
	0.25 кг	0.25 кг	
	0.35 кг	0.35 кг	
	0.45 кг	0.45 кг	
	0.65 кг	0.65 кг	
A04 ОВОЧІ	0.15 кг	0.15 кг	P10
	0.35 кг	0.35 кг	
	0.50 кг	0.50 кг	
A05 НАПОЇ	1 чашка (240 мл)	1	P10
	2 чашки (480 мл)	2	
	3 чашки (720 мл)	3	
A06 МАКАРОНИ	0,05 кг (з хол. водою 0,45 кг)	0.05 кг	P8
	0,10 кг (з хол. водою 0,80 кг)	0.10 кг	
	0,15 кг (з хол. водою 1,20 кг)	0.15 кг	
A07 ПОПКОРН	0.10 кг	0.10 кг	P10
A08 ПІЦА	0.20 кг	0.20 кг	P10/G-1
	0.40 кг	0.40 кг	

УСУНЕННЯ НЕСПРАВНОСТЕЙ

Не є несправністю	
Мікрохвильова піч порушує телевізійне зображення.	Радіотрансляція і телевізійне зображення можуть порушуватися під час роботи мікрохвильової печі. Такі порушення також можуть спостерігатися під час роботи малогабаритного електричного обладнання, наприклад: міксерів, пилососів та електричного вентилятора. Це нормальне явище.
Лампа мікрохвильової печі слабо світить.	Під час приготування в мікрохвильовій печі за низької потужності освітлення печі може бути тьмяним. Це нормально.
Пара осідає на дверцятах, гаряче повітря виходить через вентиляційні отвори.	Під час приготування від їжі може йти пара. Більша частина вийде з вентиляційних отворів. Але деяка частина може накопичуватися на дверцятах печі. Це нормально.
Випадковий запуск порожньої печі (без їжі).	Забороняється використовувати піч без їжі всередині. Це дуже небезпечно.

Несправність	Можлива причина	Усунення
Мікрохвильова піч не включається.	(1) Кабель живлення під'єднано нещільно.	Витягнути штекер і включити його знову через 10 секунд.
	(2) Перегорів запобіжник або спрацював вимикач запобіжника безпеки.	Замінити запобіжник або повторно включити вимикач.
	(3) Проблема з електричною розеткою.	Перевірити розетку за допомогою іншого електричного обладнання.
Мікрохвильова піч не гріє.	(4) Погано закриті дверцята.	Добре закрити дверцята.

Цей прилад відповідає Директиві ЕС 2002/96/CE



Спеціальний знак, який зображає перекреслений сміттєвий контейнер, означає, що цей прилад повинен бути утилізований окремо від побутових відходів відповідно до існуючих норм. Ви допоможете уникнути негативних наслідків для навколишнього середовища і здоров'я людей, які можуть бути викликані неправильною переробкою по закінченню терміну використання.

Утилізація приладу повинна проводитися відповідно до чинного природоохоронного законодавства і правил утилізації відходів. Для отримання більш докладної інформації з вторинної переробки цього приладу слід звернутися у відповідне відомство (департамент екології та охорони навколишнього середовища), в службу очищення або в магазин, де Ви придбали прилад.

**ВИРОБНИК ЗАЛИШАЄ ЗА СОБОЮ ПРАВО НА
ВНЕСЕННЯ ЗМІН, ЯКІ НЕ ВПЛИВАЮТЬ НА
ФУНКЦІОНАЛЬНІ ХАРАКТЕРИСТИКИ ПРИЛАДУ**



Офіційний представник
Günter & Hauer в Україні

www.gunter-hauer.ua
info@gunter-hauer.ua

Служба інформаційної підтримки на території України

0 800 60 44 69